

gevel A/B

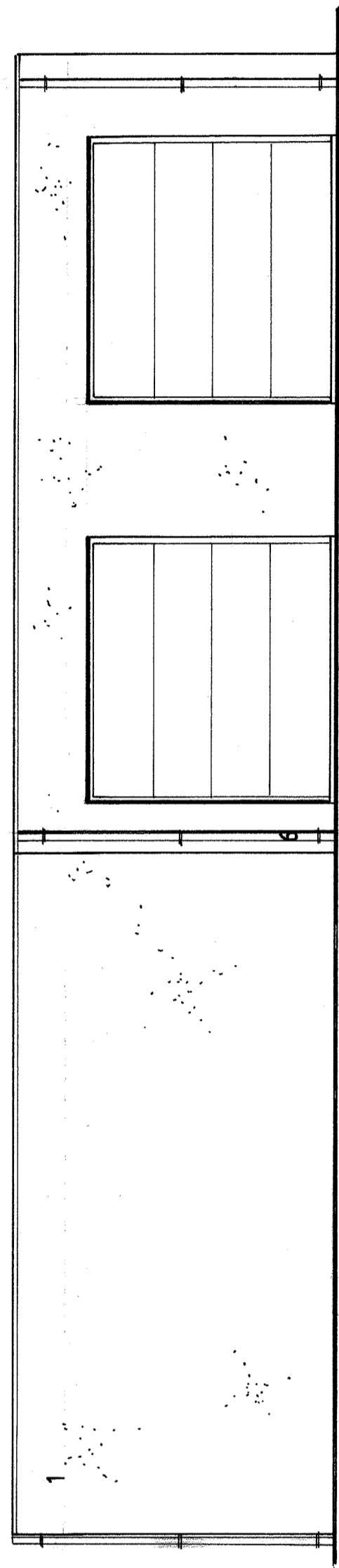

gevel C

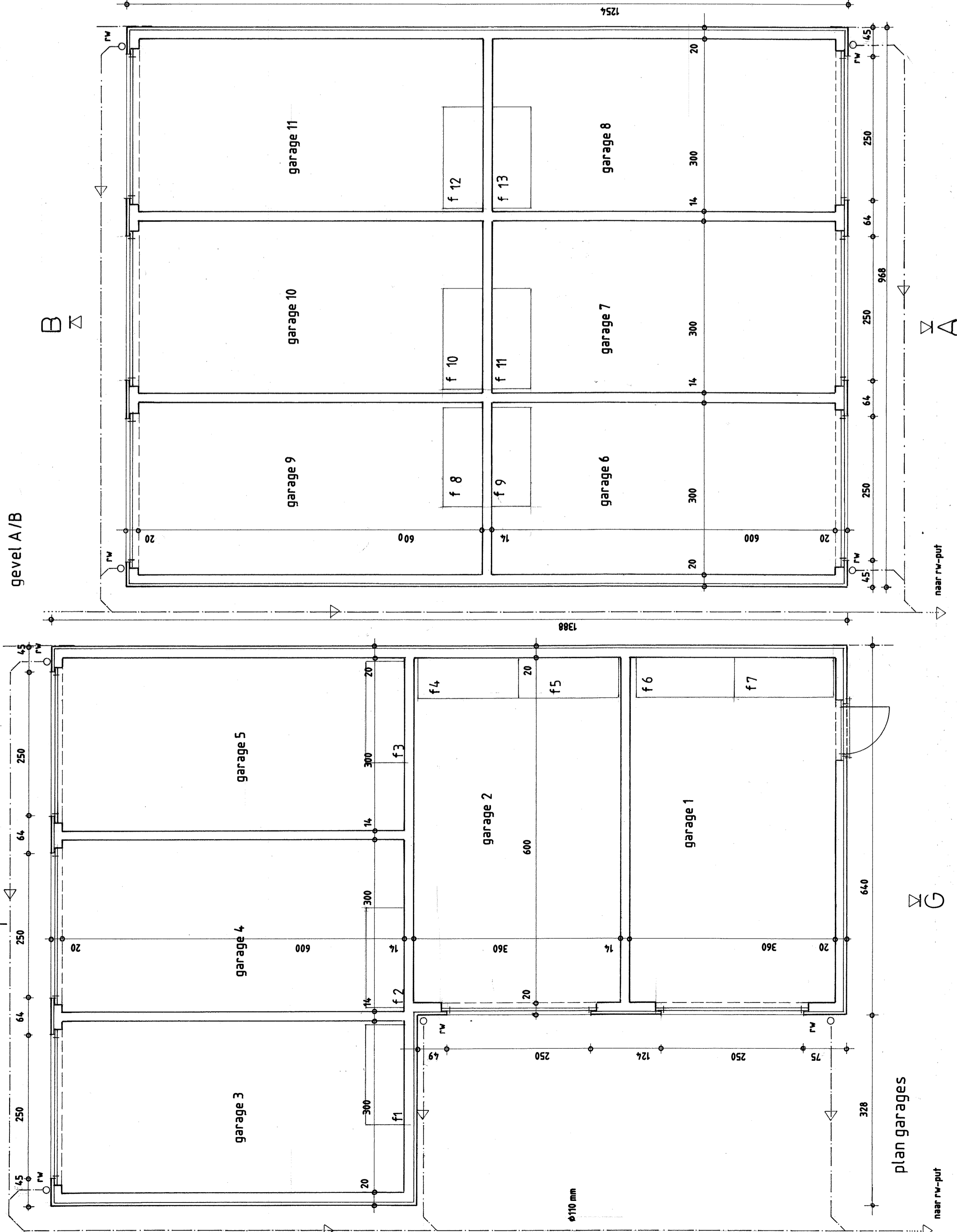

plan garages

- 1. sierbeplastering (wit)
- 2. pannen zwart
- 3. rookpaneel (antraciet)
- 4. aluminium
- 5. blauwe hardsteen
- 6. zink
- 7. dakvelkraam
- 8. rookkroepel

gevel D

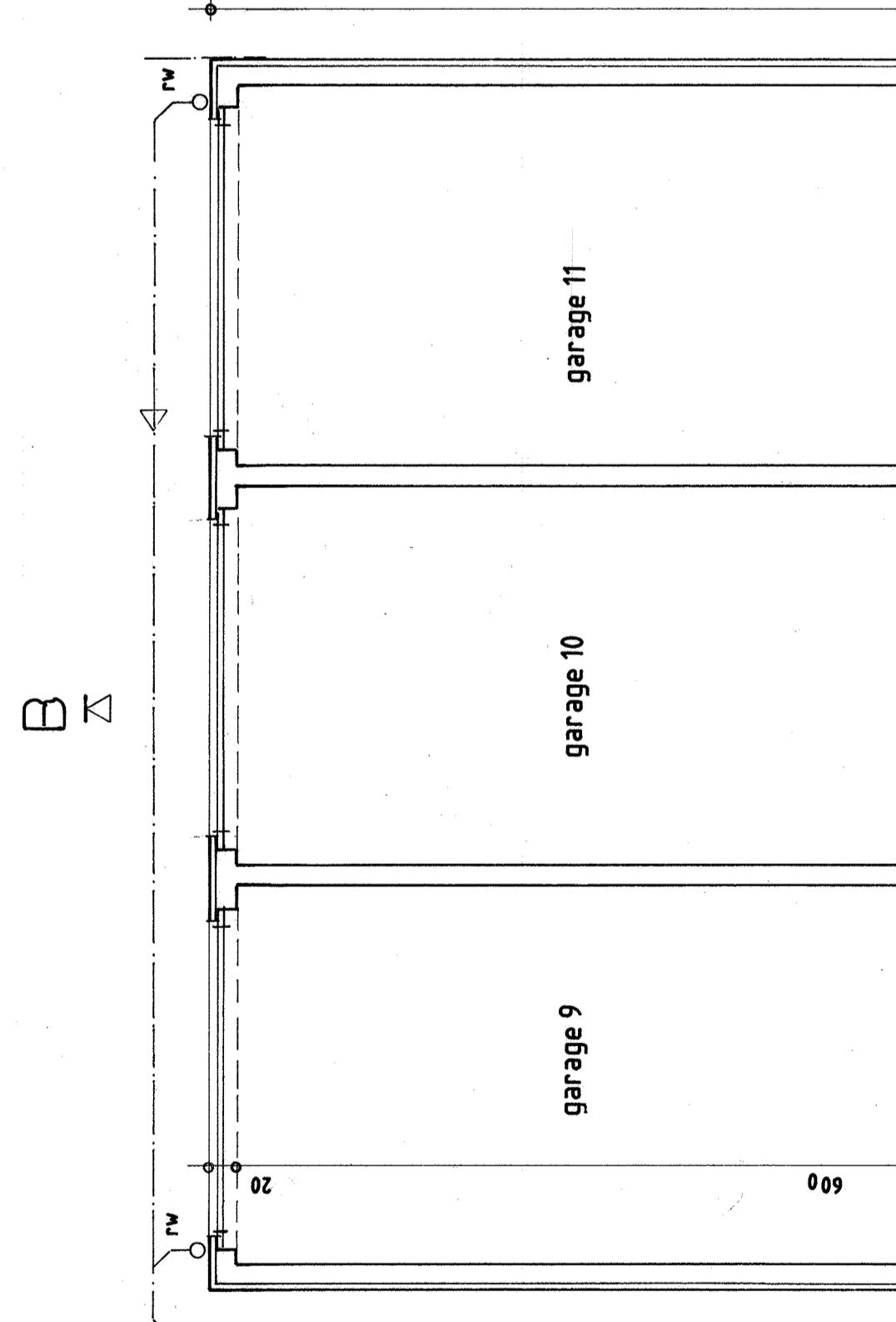

gevel E

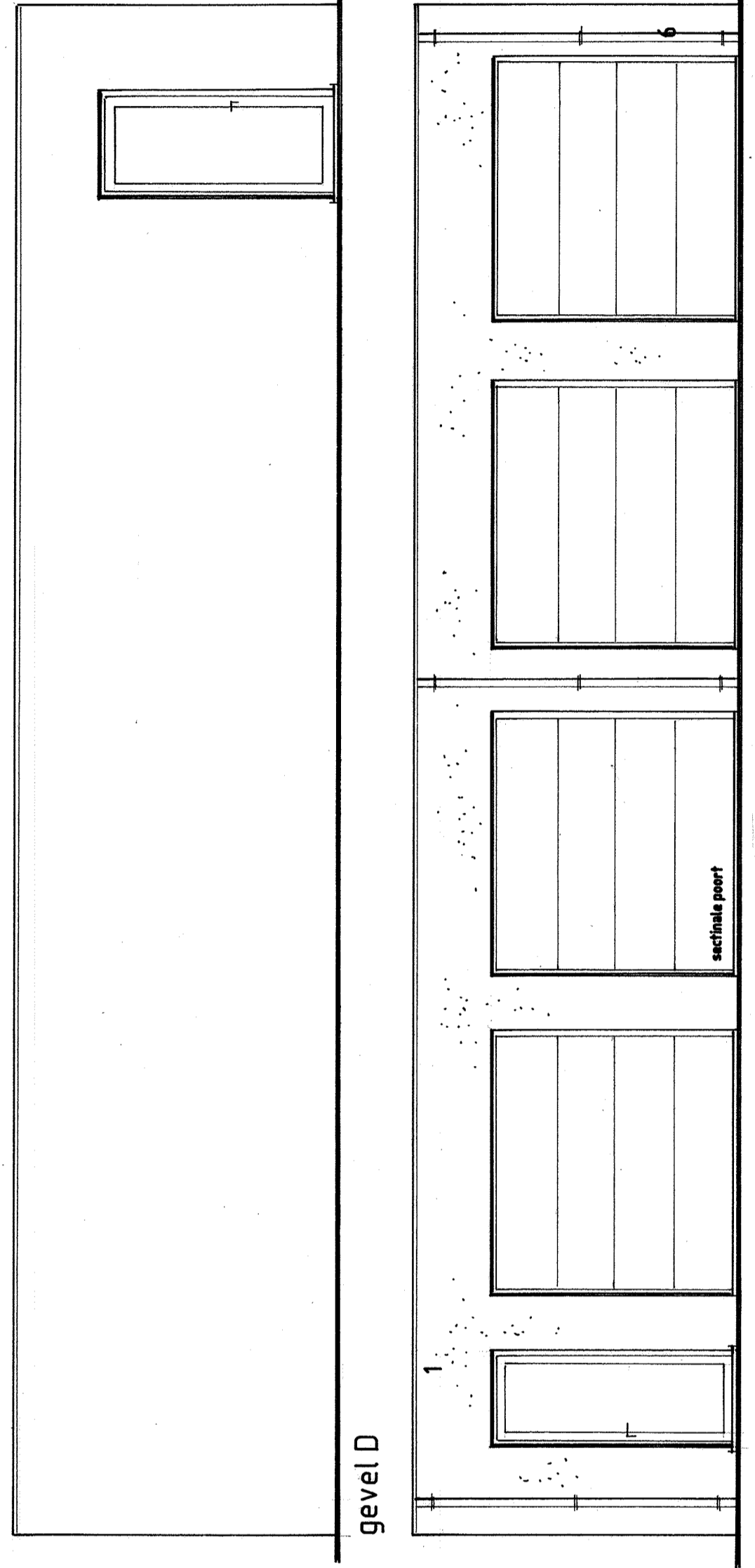

gevel F

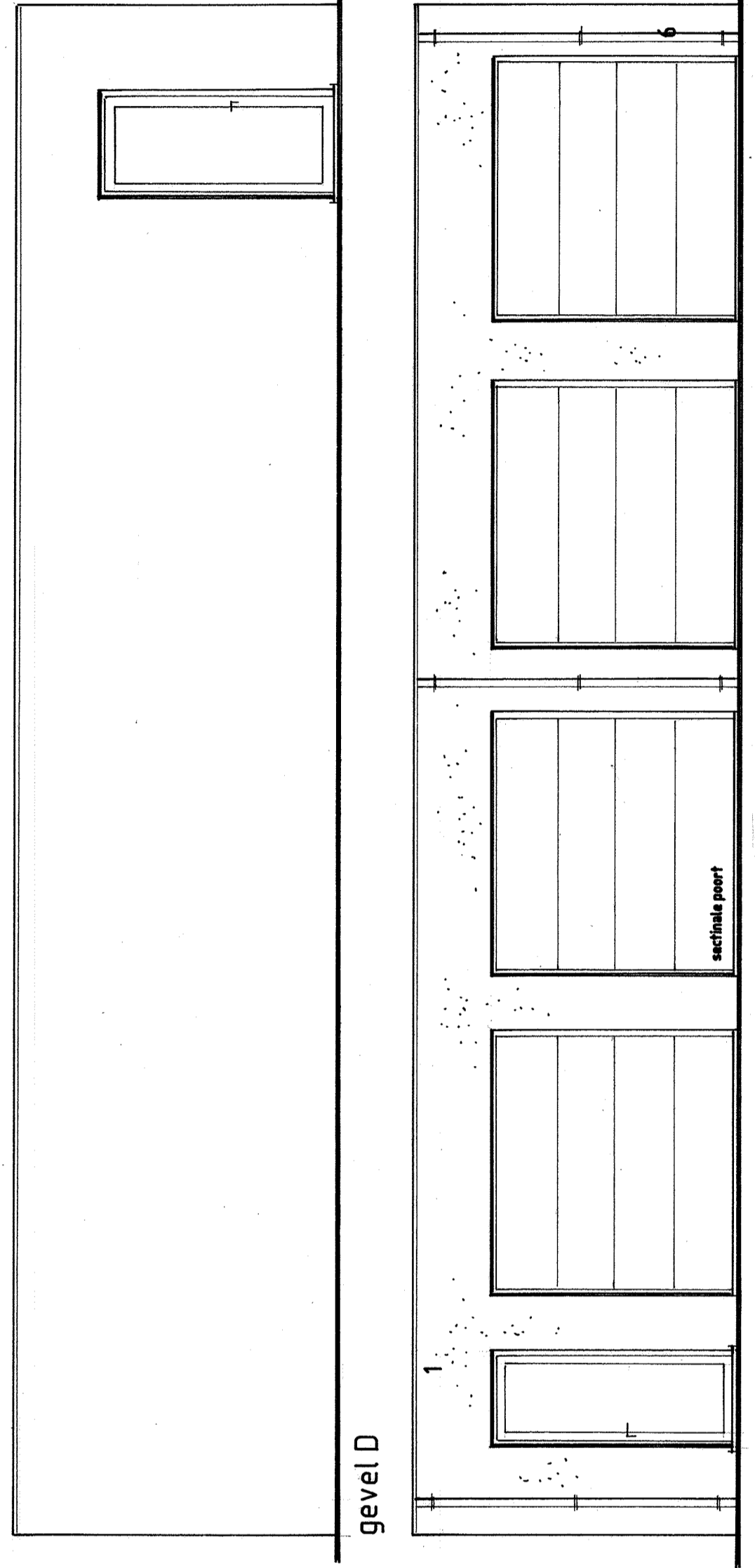

gevel G

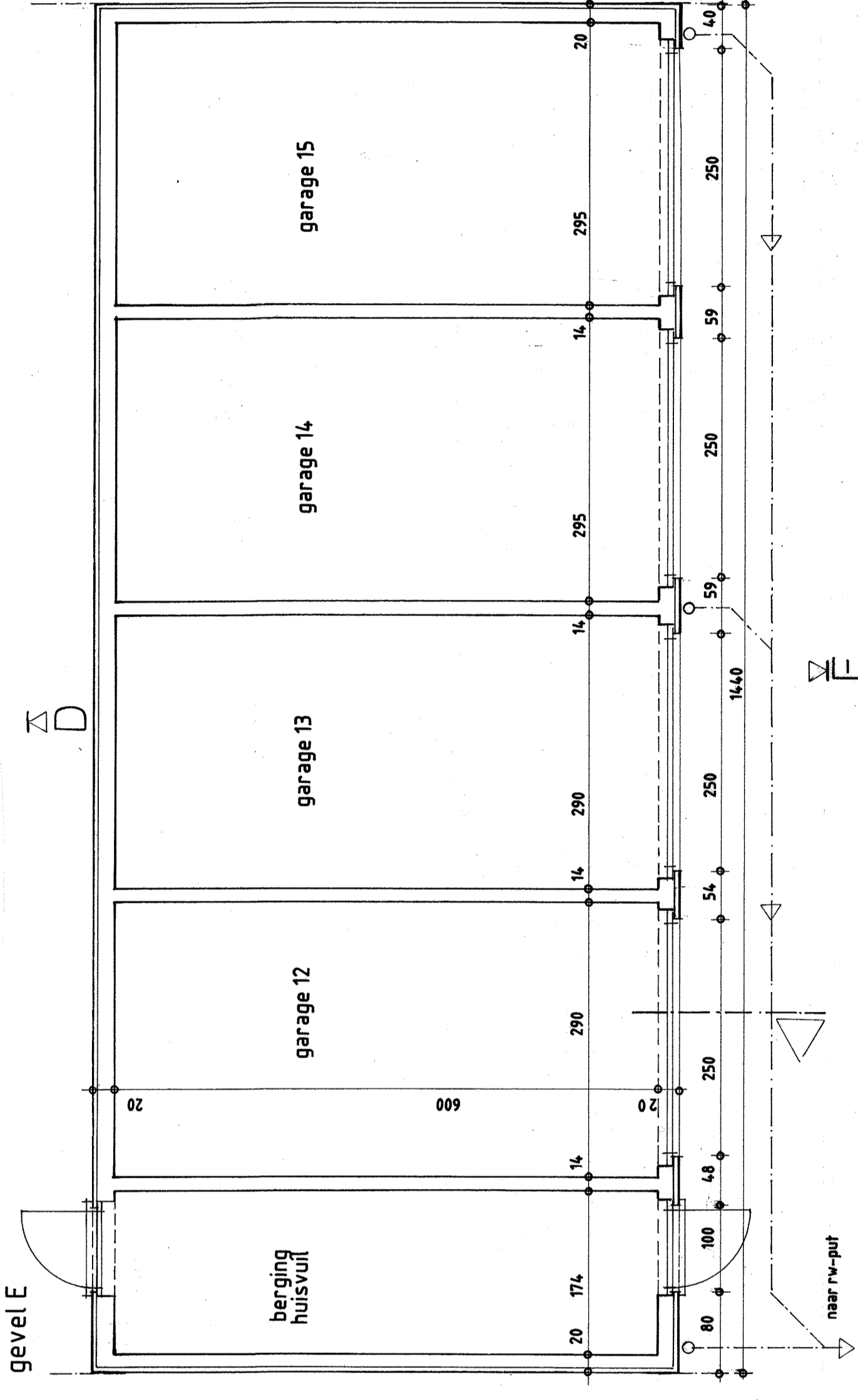

achtergevel

gevel H

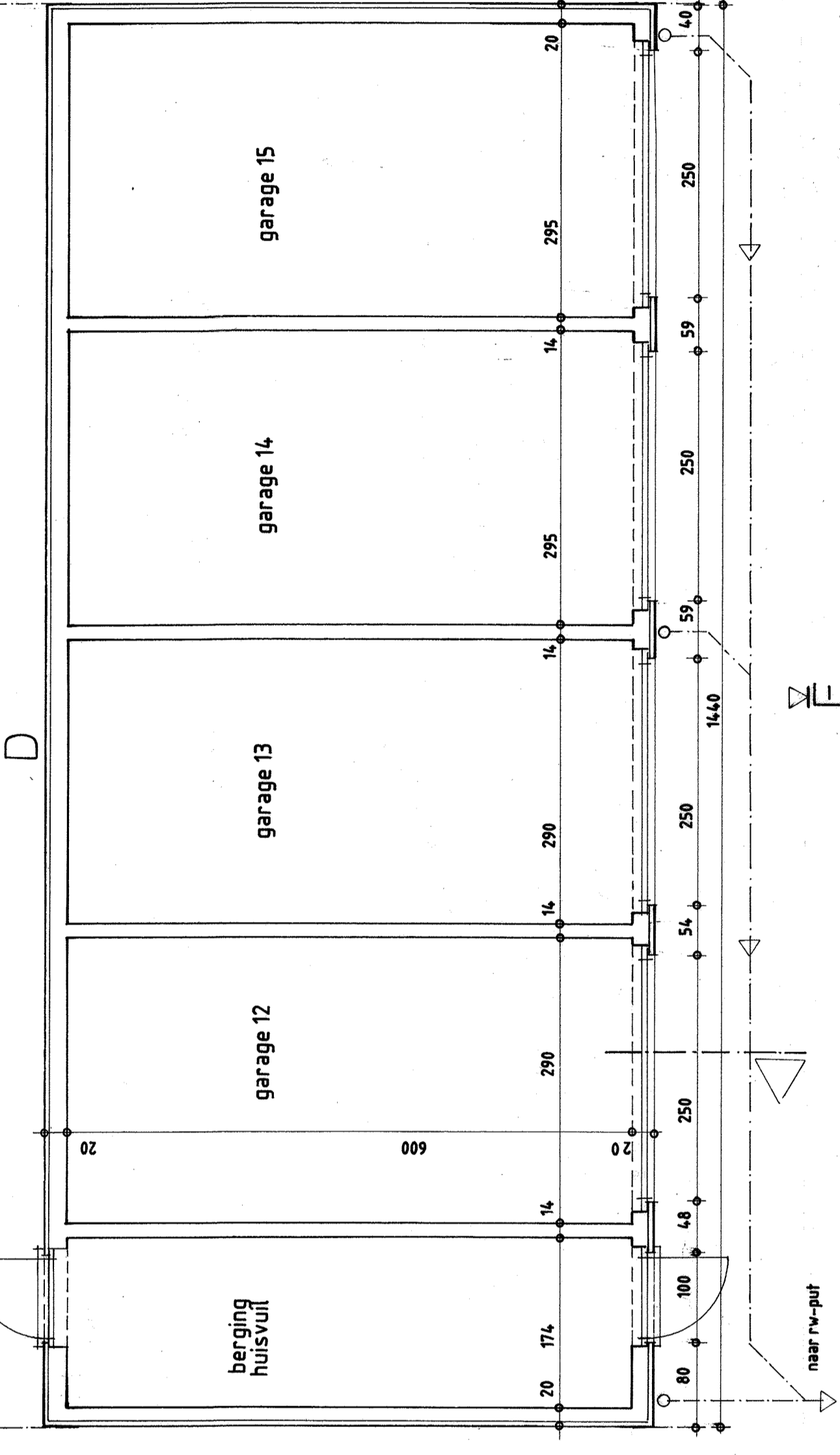

voorgevel

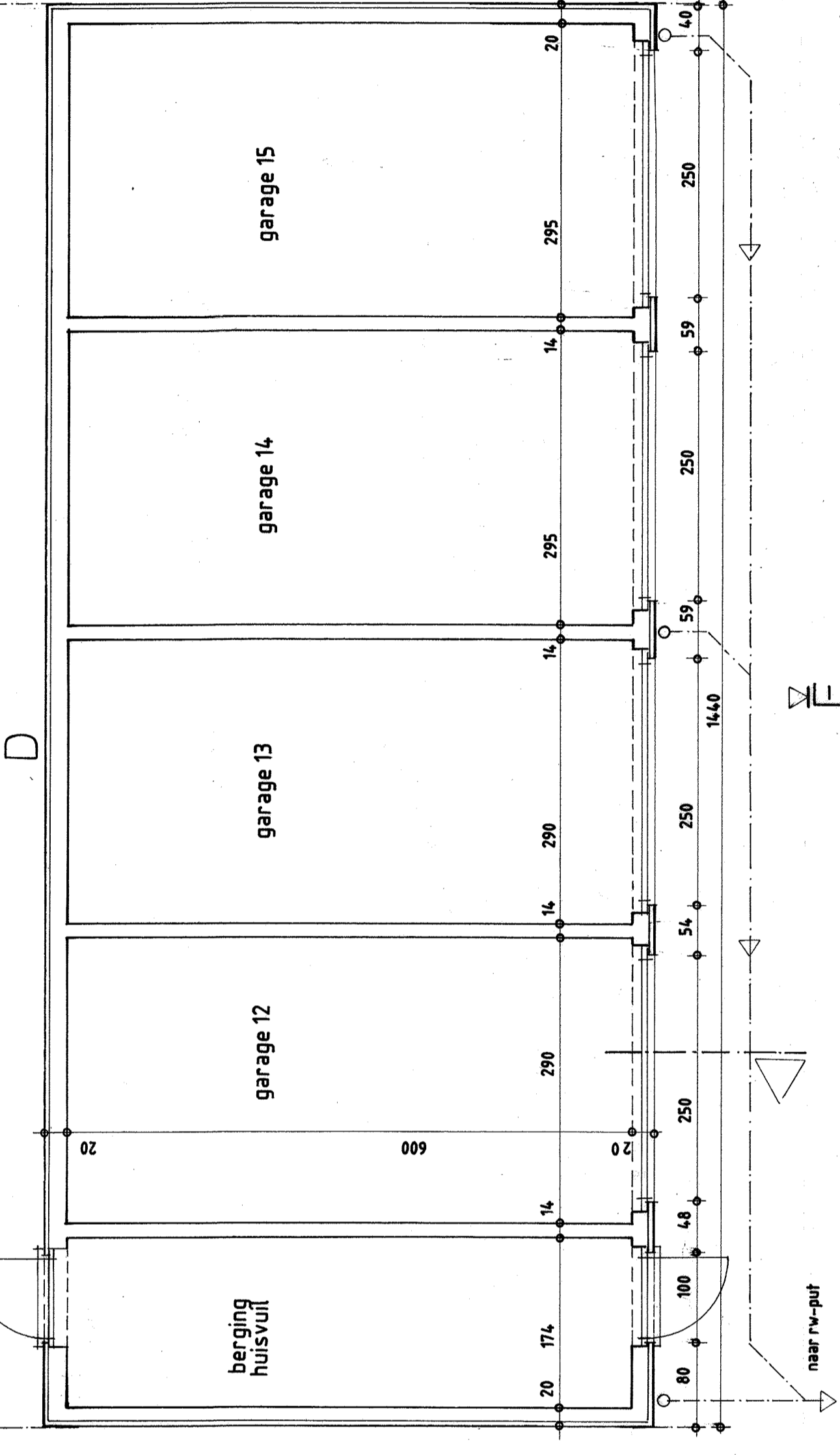

- 1. schiepbeplastering (wit)
- 2. pannen zwart
- 3. rookpaneel (antraciet)
- 4. aluminium
- 5. blauwe hardsteen
- 6. zink
- 7. dakvelkraam
- 8. rookkroepel

- 1. schiepbeplastering (wit)
- 2. pannen zwart
- 3. rookpaneel (antraciet)
- 4. aluminium
- 5. blauwe hardsteen
- 6. zink
- 7. dakvelkraam
- 8. rookkroepel

- 1. schiepbeplastering (wit)
- 2. pannen zwart
- 3. rookpaneel (antraciet)
- 4. aluminium
- 5. blauwe hardsteen
- 6. zink
- 7. dakvelkraam
- 8. rookkroepel

- 1. schiepbeplastering (wit)
- 2. pannen zwart
- 3. rookpaneel (antraciet)
- 4. aluminium
- 5. blauwe hardsteen
- 6. zink
- 7. dakvelkraam
- 8. rookkroepel

- 1. schiepbeplastering (wit)
- 2. pannen zwart
- 3. rookpaneel (antraciet)
- 4. aluminium
- 5. blauwe hardsteen
- 6. zink
- 7. dakvelkraam
- 8. rookkroepel

- 1. schiepbeplastering (wit)
- 2. pannen zwart
- 3. rookpaneel (antraciet)
- 4. aluminium
- 5. blauwe hardsteen
- 6. zink
- 7. dakvelkraam
- 8. rookkroepel

- 1. schiepbeplastering (wit)
- 2. pannen zwart
- 3. rookpaneel (antraciet)
- 4. aluminium
- 5. blauwe hardsteen
- 6. zink
- 7. dakvelkraam
- 8. rookkroepel

- 1. schiepbeplastering (wit)
- 2. pannen zwart
- 3. rookpaneel (antraciet)
- 4. aluminium
- 5. blauwe hardsteen
- 6. zink
- 7. dakvelkraam
- 8. rookkroepel

- 1. schiepbeplastering (wit)
- 2. pannen zwart
- 3. rookpaneel (antraciet)
- 4. aluminium
- 5. blauwe hardsteen
- 6. zink
- 7. dakvelkraam
- 8. rookkroepel

- 1. schiepbeplastering (wit)
- 2. pannen zwart
- 3. rookpaneel (antraciet)
- 4. aluminium
- 5. blauwe hardsteen
- 6. zink
- 7. dakvelkraam
- 8. rookkroepel

- 1. schiepbeplastering (wit)
- 2. pannen zwart
- 3. rookpaneel (antraciet)
- 4. aluminium
- 5. blauwe hardsteen
- 6. zink
- 7. dakvelkraam
- 8. rookkroepel

- 1. schiepbeplastering (wit)
- 2. pannen zwart
- 3. rookpaneel (antraciet)
- 4. aluminium
- 5. blauwe hardsteen
- 6. zink
- 7. dakvelkraam
- 8. rookkroepel

- 1. schiepbeplastering (wit)
- 2. pannen zwart
- 3. rookpaneel (antraciet)
- 4. aluminium
- 5. blauwe hardsteen
- 6. zink
- 7. dakvelkraam
- 8. rookkroepel

- 1. schiepbeplastering (wit)
- 2. pannen zwart
- 3. rookpaneel (antraciet)
- 4. aluminium
- 5. blauwe hardsteen
- 6. zink
- 7. dakvelkraam
- 8. rookkroepel

- 1. schiepbeplastering (wit)
- 2. pannen zwart
- 3. rookpaneel (antraciet)
- 4. aluminium
- 5. blauwe hardsteen
- 6. zink
- 7. dakvelkraam
- 8. rookkroepel

- 1. schiepbeplastering (wit)
- 2. pannen zwart
- 3. rookpaneel (antraciet)
- 4. aluminium
- 5. blauwe hardsteen
- 6. zink
- 7. dakvelkraam
- 8. rookkroepel

- 1. schiepbeplastering (wit)
- 2. pannen zwart
- 3. rookpaneel (antraciet)
- 4. aluminium
- 5. blauwe hardsteen
- 6. zink
- 7. dakvelkraam
- 8. rookkroepel

- 1. schiepbeplastering (wit)
- 2. pannen zwart
- 3. rookpaneel (antraciet)
- 4. aluminium
- 5. blauwe hardsteen
- 6. zink
- 7. dakvelkraam
- 8. rookkroepel

- 1. schiepbeplastering (wit)
- 2. pannen zwart
- 3. rookpaneel (antraciet)
- 4. aluminium
- 5. blauwe hardsteen
- 6. zink
- 7. dakvelkraam
- 8. rookkroepel

1/2	16.943	provincie Antwerpen
ligging	2880 BORNEM Fr. Van Haelenstraat 59 3de afdeling sectie A nr. 663 T	
aanvraag	bouwen van 5 appartementen en 15 garages na afbraak bestaande woning en bijgebouwen	
aanvraag	Tricabo nv Mansbroekveld 27 2880 Bornem	
architect	Veyf Guy, zaakveerder Michiels Augustein Rijkenhoek 15 2880 Bornem	voor gezien en akkoord
		eig. perceel links eig. perceel rechts
		gevezichten liggingsplan / omgevingsplan garages / berging
		school 1/50
		februari 2017

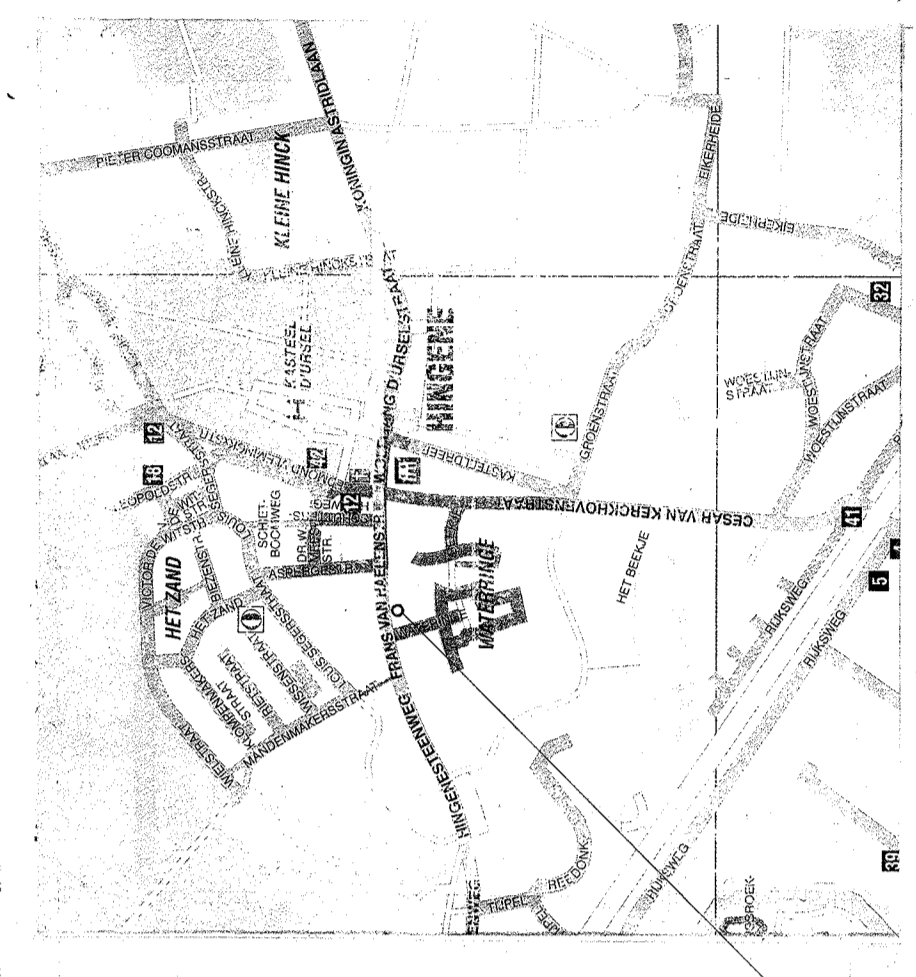

liggingsplan

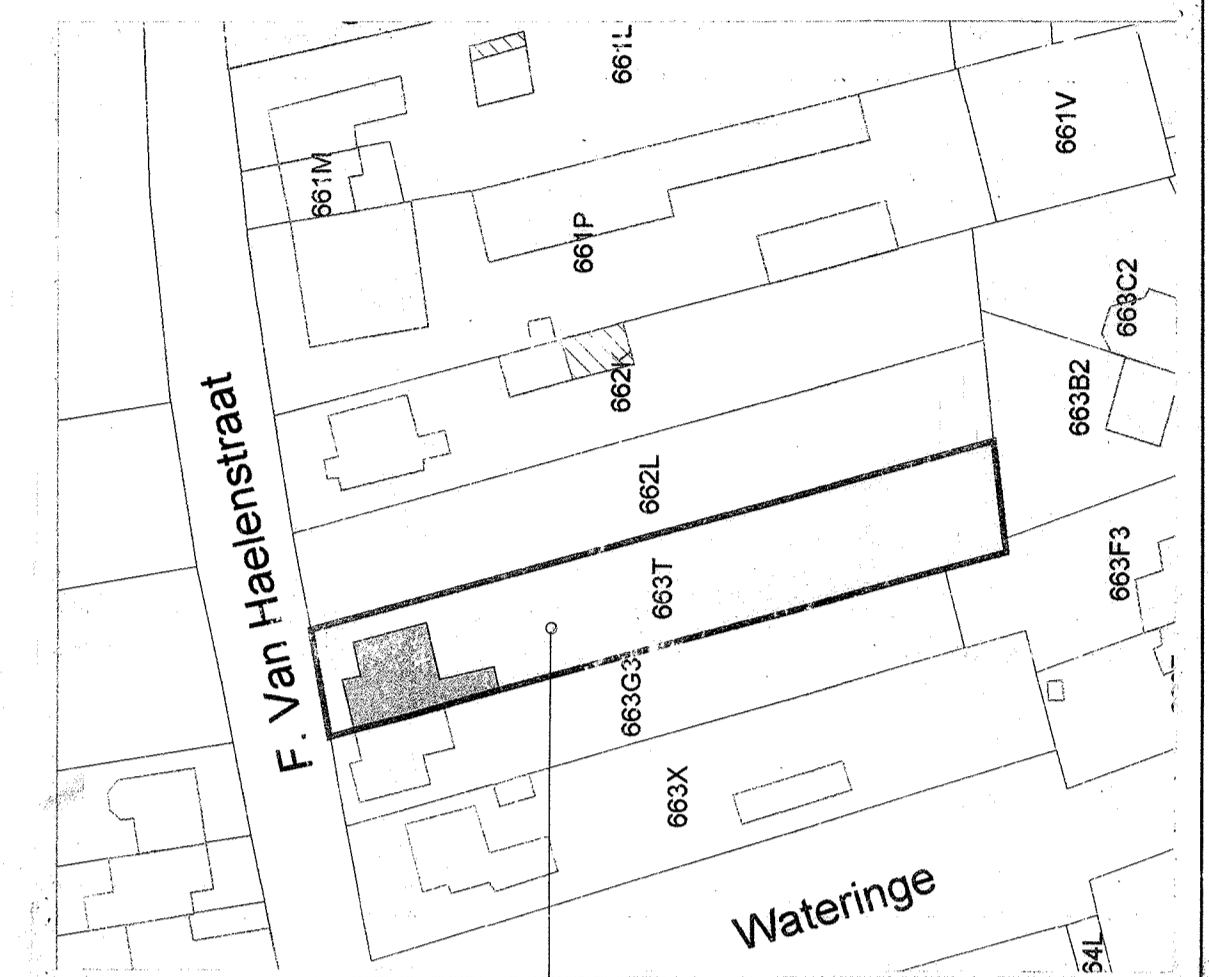

omgevingsplan

